



# **HUTYRA** **ZAUNSYSTEME**

**Zäune und Tore - Diverse Ausführungen - Montage**

Herzlich Willkommen . . . . .	3
Gittermatten . . . . .	4
Pfosten 50 x 50 mm. . . . .	6
Pfosten 60 x 40 mm. . . . .	7
Drehflügeltor 1-flügelig . . . . .	8
Drehflügeltor 2-flügelig . . . . .	10
Individuelle Gartentore . . . . .	12
Zubehör . . . . .	13
Schmuckmatten. . . . .	14
Schmuckzaun . . . . .	16
Sichtschutz. . . . .	17
Gabionen . . . . .	20
Gabionensäulen. . . . .	22
Briefkästen. . . . .	24
Schiebetore. . . . .	25
Referenzen . . . . .	26

## **Sie möchten sich individuell eingrenzen ohne sich damit auszugrenzen? Dann sind sie bei uns genau richtig**

Unser seit 1990 bestehendes Familienunternehmen ist Ihr kompetenter Ansprechpartner rund um das Thema Zaun - Sicherheit - Privatsphäre. Zu unseren Zielgruppen gehören unter anderem Städte, Kommunen, öffentliche Einrichtungen, Gewerbe- und Privatkunden.

## **Schützen Sie, was Ihnen wichtig ist**

Hauptsächlich dienen Einfriedungen dazu, Grenzen zwischen Eigentum und öffentlichem Raum aufzuzeigen, was gleichzeitig eine verlässliche Schutzfunktion beinhaltet. Ein Zaun ist die Visitenkarte des eigenen Grund und Bodens. Vermitteln Sie mit unserer Vielfalt an Zäunen Ihren guten Geschmack an die Außenwelt. Auf unserer Website bieten wir Ihnen etliche Zaunsysteme zur Veranschaulichung an. Zusätzlich können Sie bei uns die passenden Türen, Tore und Schiebetore erhalten.

## **Unsere Erfahrung ist Ihr Vorteil**

Seit fast 30 Jahren vertreiben und montieren wir Zaunsysteme jeglicher Art, bundesweit. Unsere eigens geschulten Montageteams errichten täglich individuell geplante Wunschzäune. Trotz unserer jahrelangen Erfahrung in der Zaunbranche bilden wir uns stetig weiter, um Sie bestmöglich zu beraten. Nutzen Sie unser Know How für sich und Ihr Objekt.

## **Zwei Standorte**

Durch die beiden Standorte Geseke und Lippstadt bieten wir unseren Kunden nicht nur eine Ausstellungsfläche diverser Zaunsysteme, sondern fertigen dank eigener Schlosserei auf Wunsch auch Sondermaße. Bedingt durch unsere großen Lagerflächen können wir Lieferungen schneller abwickeln.

## **Sprechen Sie uns einfach an – Ihr Hutyra Team**

# GITTERMATTEN

Die Gittermatte ist bei uns in zwei verschiedenen Stärken erhältlich. Beide Varianten werden sowohl im privaten Bereich als auch für Städte/Kommunen, sowie zur Eingrenzung von Firmen verwendet.  
Mattenhöhe: von ca. 630 – 2430 mm

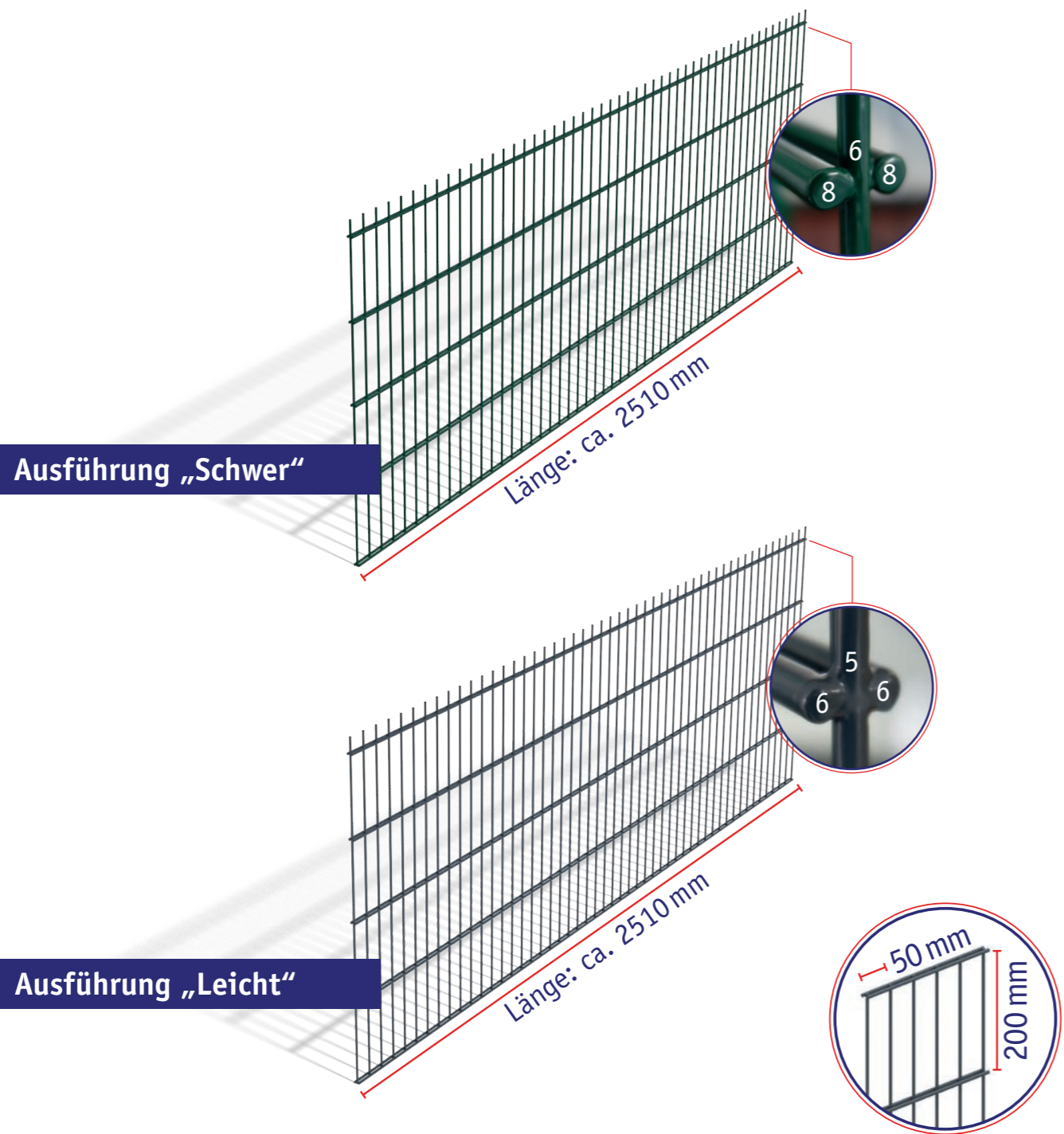

- RAL 7016 Anthrazitgrau
- RAL 6005 Moosgrün
- Feuerverzinkt DIN EN ISO 1461
- Sonderfarben auf Anfrage

Alle Gittermatten sind in den Standardfarben RAL 6005 und RAL 7016, sowie in feuerverzinkter Ausführung nach DIN EN ISO 1461 erhältlich.

Entnehmen Sie anhand unserer Größentabelle die von Ihnen gewünschte Zaunhöhe.



Um Verletzungen zu vermeiden, empfehlen wir die Gittermatten bis zu einer Höhe von 1630 mm mit den Überständen nach unten zu montieren.

## PFOSTEN 50 x 50 mm

Bei uns können Sie passend zu den Doppelstabmatten aus fünf verschiedenen Pfostentypen wählen. Um die Pfosten an die Gegebenheiten der Doppelstabmatte anzupassen, erhalten Sie diese ebenfalls in verzinkter oder pulverbeschichteter Oberfläche und nahezu jeder RAL-Farbe.

### Typ „GP-K“

#### Quadratisch – Praktisch – Gut

- Schrauben mit Innensechskant
- Vorderer Abschluss mit Kunststoffhaltern und Abdeckkappe
- Oberer Abschluss mit Pyramidenabdeckkappe

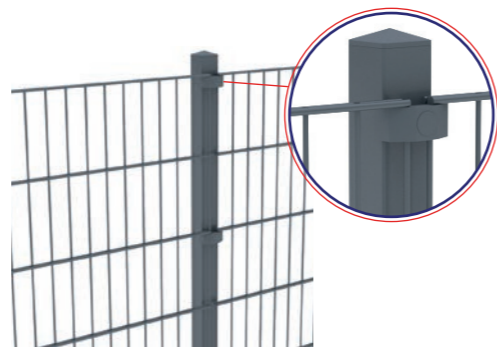

### Typ „GP-U“

#### Unsere ultrastabile Industrieausführung

*Perfekt geeignet für Geländer mit Hanglage, kein Kunststoff*

- Schrauben mit Innensechskant
- Vorderer Abschluss mit U-Treppleiste
- Oberer Abschluss mit Pyramidenkappe

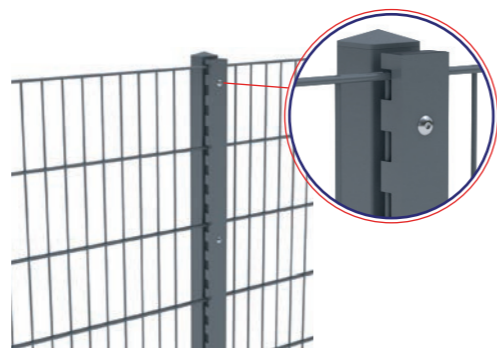

Alle Pfosten sind für die Zaunhöhen von 630-2430 mm vorgefertigt, sowie zum Einbetonieren oder Aufdübeln erhältlich.

## PFOSTEN 60 x 40 mm

### Typ „Basis“

#### Preisgünstig und doch stabil

- Vormontierte Auflageböcke
- Edelstahlschrauben mit Innensechskant
- Vorderer Abschluss mit Edelstahlplättchen
- Oberer Abschluss mit Kunststoffkappe

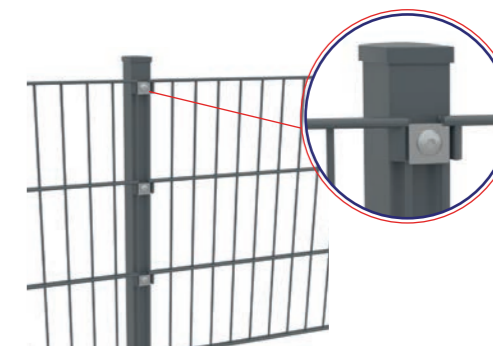

### Typ „Standard“

#### Die Standardausführung ist stabil, preisgünstig und edel

- Vormontierte Auflageböcke
- Edelstahlschrauben mit Innensechskant
- Vorderer Abschluss mit Edelstahlklemmen
- Oberer Abschluss mit Kunststoffkappe

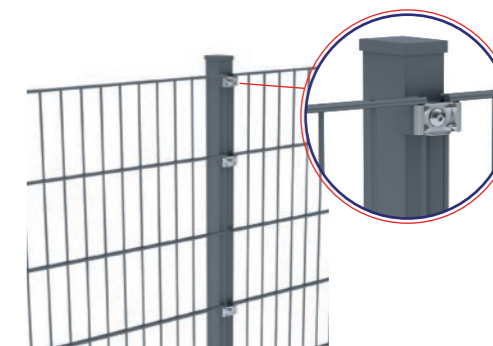

### Typ „Montageschiene“

*Die Montageschiene ist nach den internationalen Sicherheitsstandards geprüft und zertifiziert. Es ist belegt, dass die Montageschiene eine höhere Stabilität gegenüber einem 5 mm-Flacheisen aufweist.*

#### Stabil, leicht und gutaussehend

- Vormontierte Auflageböcke
- Edelstahlschrauben mit Innensechskant
- Vorderer Abschluss mit Montageschiene
- Oberer Abschluss mit überlappender Aluminiumabdeckkappe

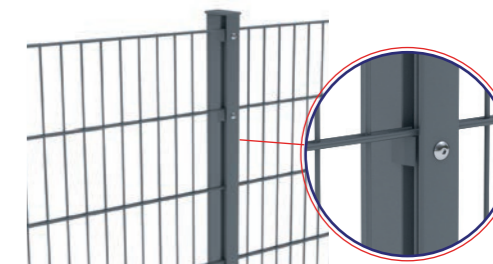

Unsere Pfosten lassen sich individuell auf Ihr Wunsch-/Sondermaß anfertigen.



RAL 7016  
Anthrazitgrau



RAL 6005  
Moosgrün



Feuerverzinkt  
DIN EN ISO 1461



Sonderfarben  
auf Anfrage

Alle Pfosten sind in den Standardfarben RAL 6005 und RAL 7016, sowie in feuerverzinkter Ausführung nach DIN EN ISO 1461 erhältlich.

# DREHFLÜGELTOR 1-FLÜGELIG

## Vario 40

Das „Vario 40“ Tor ist mit seiner leichten Bauart ideal für den privaten Gebrauch. Das Tor besteht aus einem umlaufend verschweißten, 40x40 mm starken Rahmen, einer standardmäßig eingeschweißten schweren 8/6/8 Gittermatte und hat eine Durchgangsbreite von ca. 1000 mm.

- Höhen zwischen 600 - 2400 mm umsetzbar
- Verstellbare 3D-Torbänder; 180 Grad öffnend

Wählen Sie Ihre Öffnungsrichtung:

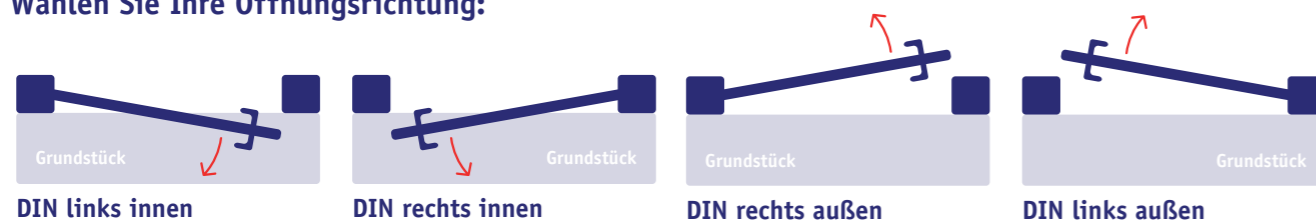

## Vario Industrie

Das „Vario Industrie“ Tor erfüllt höchste Ansprüche. Es wurde speziell für den professionell gewerblichen, als auch für den anspruchsvollen Privateinsatz entwickelt. Gegenüber dem „Vario 40“ Tor besteht das „Vario Industrie“ Tor aus einem umlaufend verschweißten, 60x40 mm starken Rahmen. Dadurch wird eine höhere Stabilität gewährleistet. Das Tor gibt es in den Durchgangsbreiten von ca. 1000 mm bzw. 1250 mm.

- Höhen zwischen 600 - 2400 mm umsetzbar
- Verstellbare 3D-Torbänder; 180 Grad öffnend



### Wünschen Sie ein breiteres Maß?

Unser Industrietor gibt es standardmäßig auch in der Durchgangsbreite von ca. 1250 mm.

Unsere Tore erhalten Sie standardmäßig mit der Drückergarnitur: Klinke / Klinke. Alternativ bieten wir unsere Tore auch mit festem oder drehbarem Knauf ein- und beidseitig an.



Unsere Tore können auf Ihren Wunsch hin auch in Sonderbreiten gefertigt werden.



Alle Tore sind in den Standardfarben RAL 6005 und RAL 7016, sowie in feuerverzinkter Ausführung nach DIN EN ISO 1461 erhältlich.

# DREHFLÜGELTOR 2-FLÜGELIG

## Vario Industrie

Das zweiflügelige „Vario Industrie“-Tor in der schweren Ausführung ist qualitativ hochwertig und sowohl für den privaten, als auch den gewerblichen Einsatz gefertigt.

- 60x40 mm Rahmen; umlaufend verschweißt
- Rahmen Höhe: ca. 600 - 2400 mm
- Lichte Breite: ca. 3000 mm / 4000 mm
- 180° öffnend
- Öffnung variabel einstellbar durch wechselbare Bänder
- Füllung: Doppelstabgittermatte 8/6/8 mm, Maschenweite ca. 50x200 mm

Wählen Sie Ihre Öffnungsrichtung:



DIN links innen



DIN rechts innen

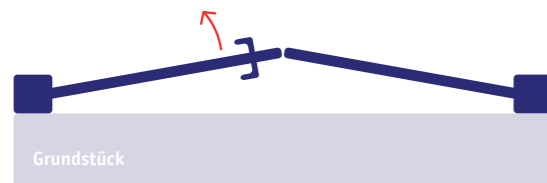

DIN links außen

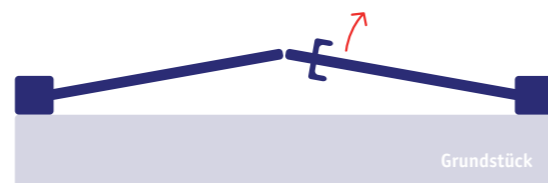

DIN rechts außen



- RAL 7016 Anthrazitgrau
- RAL 6005 Moosgrün
- Feuerverzinkt DIN EN ISO 1461
- Sonderfarben auf Anfrage

Alle Tore sind in den Standardfarben RAL 6005 und RAL 7016, sowie in feuerverzinkter Ausführung nach DIN EN ISO 1461 erhältlich.

Standardmäßig in 3 Meter als auch in 4 Meter Durchgangsbreite erhältlich. Bitte sprechen Sie uns an! Für unsere Tore bieten wir Ihnen verschiedene Möglichkeiten der Torrahmen-Füllung an!

# INDIVIDUELLE GARTENTORE

Auf Anfrage können Sie Ihr Gartentor individuell anpassen und gestalten. Hierzu bieten wir Ihnen unterschiedliche Gestaltungsvarianten, wie zum Beispiel Glas- oder Blechfüllungen an.

## Glasfüllung

Unsere Tore mit ESG-Glasfüllung sind echte Hingucker am Eingang. Durch die Kombination aus Stahlrahmen und Glasfüllung ist die Gartentür sowohl wetterfest und stabil. Zudem punktet sie durch eine moderne, aber gleichzeitig zeitlose, schlichte Optik.



## Lochblechfüllung

Mit Lochblechen aus Aluminium farblich beschichtet – passend zur Zaunanlage – präsentieren sich unsere Tore in einer sehr eleganten Ausführung.



## Blechfüllung Line

Wir bieten Ihnen die Möglichkeit die Größe, Füllung und das Design zu wählen. Die Fertigung erfolgt nicht nur in den klassischen Größen, sondern auch exakt nach Maß.



# ZUBEHÖR

## U-Profil

Befestigen Sie Ihren Zaun an Wänden, Torpfosten etc. mittels dieser praktischen Anschlussleiste. Durch das U-Profil können Sie die Zaunmatte in einem Winkel von bis zu 45° anbringen.

### Vorteile

- Individueller Anschluss bis 45° möglich
- Wunderbar für Zäune mit Sichtschutzstreifen geeignet
- Individuell kürzbar

### Folgende Oberflächen sind erhältlich:

- feuerverzinkt
- pulverbeschichtet in Anthrazitgrau RAL7016
- pulverbeschichtet in Moosgrün RAL6005
- Sonderfarben auf Anfrage

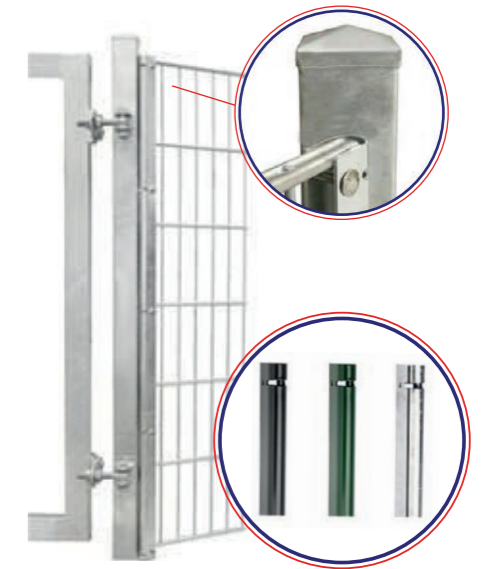

## Einfassprofil

Das Kunststoff-Einfassprofil dient zur Herstellung oder Nachrüstung von optisch ansprechenden und blickdichten Abschlüssen bei Drehflügeltoren mit Wind- und Sichtschutzfüllung oder als Abschluss für formstabile Wind- und Sichtschutzprodukte innerhalb einer Doppelstabgittermatte. Die Einfassprofile nehmen die Enden der Sichtschutzprofile auf und bilden so einen einheitlichen Abschluss.

### Eigenschaften

- endlos verbindbar (ohne verschrauben)
- einkürzbar
- frei positionierbar innerhalb der Gittermatte
- einfache Montage



RAL 7016  
Anthrazitgrau



RAL 6005  
Moosgrün



Feuerverzinkt  
DIN EN ISO 1461



Sonderfarben  
auf Anfrage

# SCHMUCKMATTEN 6/5/6

Die schlichte Eleganz des Schmuckzauns verbunden mit den eingefassten Ornamenten (Kreis oder Karo) bieten eine individuelle Einrahmung Ihres Grundstücks.



Olympia 6/5/6

Karo 6/5/6

- Höhen: 806, 1006 & 1206 mm
- Ornamente: ca. 145 x 145 mm
- Mattenlänge: ca. 2510 mm

Unsere Schmuckmatten Karo 6/5/6 und Olympia 6/5/6 verbinden elegantes Aussehen mit den Eigenschaften der leichten Doppelstabmatte 6/5/6. Unser passender Pfosten „Typ Montageschiene“ verleiht der Schmuckmatte den abschließenden Feinschliff.



Selbstverständlich gibt es für unser Schmuckzaunsystem auch die passenden Tore.

# SCHMUCKMATTEN U-PROFIL



Olympia-U

Karo-U

- Höhen: 810, 1010 & 1210 mm
- Ornamente: ca. 150 x 200 mm
- Mattenlänge: ca. 2450 mm

Die exklusiven Karo-U und Olympia-U Zaunelemente verstehen es, Stabilität mit Schönheit zu vereinen. Das ultrastabile waagerechte U-Profil und die starken senkrechten 6 mm Stäbe unterstreichen die Besonderheit dieses Zauntypes. Die Pfosten bestechen durch die formschönen angeschweißten Abdeckkappen, die wahlweise mit Kugel oder Würfel erhältlich sind. Einen zusätzlichen Blickfang bieten die hochwertigen Verbindungslaschen aus pulverbeschichtetem Stahl.



Typ „Roehn“

Typ „Harz“

Alle Schmuckmatten können sowohl mit Montageschiene als auch mit Befestigungslaschen montiert werden.



-  RAL 7016 Anthrazitgrau
-  RAL 6005 Moosgrün
-  Feuerverzinkt DIN EN ISO 1461
-  Sonderfarben auf Anfrage

Alle Schmuckmatten sind in den Standardfarben RAL 6005 und RAL 7016, sowie in feuerverzinkter Ausführung nach DIN EN ISO 1461 erhältlich.



# SCHMUCKZAUN

## Typ „Lüning“

Wer eine besonders edle Variante für die Einfriedung seines Anwesens sucht, für den ist unser Schmuckzaun Typ Lüning die ideale Lösung. Er zeichnet sich durch ansprechendes Design, hochwertige handverschweißte Verarbeitung und hervorragende Stabilität aus. Die Pfosten bestehen aus einem 60 mm Quadratrohr mit sorgfältig angeschweißter Pyramidenkappe.

- Länge: ca. 2000 mm
- Höhen 1000 / 1200 mm
- Senkrechte 25 x 15 mm Rechteckrohre
- Waagrechte 40 x 20 mm Rechteckrohre



Wirkt besonders edel in den Farben Schwarz und Antik-Silber.

## Typ „Julian“

Der handgeschmiedete Zaun überzeugt durch klassische Optik sowie enorme Stabilität. Ein besonderes Merkmal sind die obigen Zierspitzen als Abschluss, welche dem Zaun ein edles und majestätisches Aussehen verleihen.

- Länge: ca. 2000 mm
- Höhen: 800 / 1000 / 1200 mm
- Senkrechte 30 x 20 mm U-Profile
- Waagrechte Ø 17 mm Rundstäbe mit Spitze



# SICHTSCHUTZ

## Polypropylen

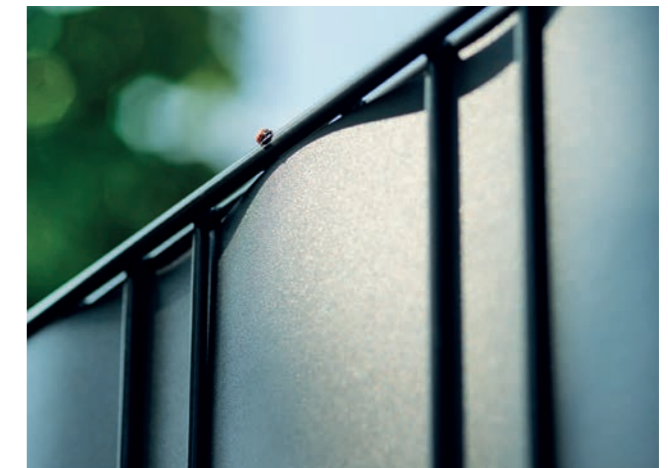

RAL 6005 Moosgrün  
RAL 7016 Anthrazitgrau  
RAL 7040 Fenstergrau

Die PP-Sichtschutzstreifen bestehen durch ihr exzellentes Preis- / Leistungsverhältnis sowie ihre Langlebigkeit. Zudem ist die glatte Oberfläche besonders schmutzabweisend, bruchstabil und formstabil bei Frost und Hitze.

- Materialstärke: 1,1 mm
- keine weißen Knickstellen
- besonders schmutzabweisend
- benötigt keine Klemmen
- blendet nicht

### Als zugeschnittene Streifen erhältlich:

Länge: ca. 2550 mm  
Höhe: ca. 190 mm

Wir empfehlen hierzu unseren Pfosten mit Montageschiene, um die Enden der Streifen komplett zu verstecken.



- RAL 7016 Anthrazitgrau
- RAL 6005 Moosgrün
- Feuerverzinkt DIN EN ISO 1461
- Sonderfarben auf Anfrage

Alle Schmuckfelder sind in den Standardfarben RAL 6005 und RAL 7016, sowie in feuerverzinkter Ausführung nach DIN EN ISO 1461 erhältlich.

Achten Sie darauf, die Zaunpfosten besonders stabil einzubetonieren. Die statische Berechnung und Windlast sind nach den örtlichen Gegebenheiten bauseits zu berechnen.

## Polyethylen-Rattan



Fenstergrau

Anthrazit

Grün

Die Qualität der PE-Rattan Sichtschutzstreifen ist extrem hochwertig, denn der verwendete PE-Kunststoff zeichnet sich u. a. durch eine hohe Dehnbarkeit aus. Die Streifen können problemlos mit einer Haushaltsschere gekürzt werden, ohne dass die Ränder ausfransen oder scharfe Kanten entstehen.

- Materialstärke: +/- 2 mm
- resistent gegen Umwelteinflüsse
- pflegeleicht
- benötigt keine Klemmen
- blendet nicht

### Als zugeschnittene Streifen erhältlich:

Länge: ca. 2550 mm  
Höhe: ca. 190 mm

Kunststoff-Einfassprofile dienen zur Nachrüstung von optisch ansprechenden und blickdichten Abschlüssen bei Drehflügeltoren mit Sichtschutzfüllung. Weitere Informationen dazu finden Sie auf Seite 13.

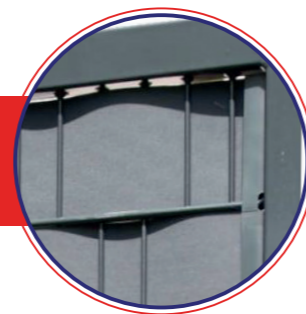

## Polyester-Vlies



Unsere PP- und PE-Streifen sind optimal kombinierbar mit unserem Polyester Vlies.

Der bedruckte Sichtschutzstreifen für Ihren Zaun in Stein, Natur oder Holz-Optik. Die Zaunstreifen bestehen aus PES und sind pflegeleicht, wetterfest sowie UV-beständig. Der Druck ist matt und hat somit eine natürliche Anmutung und eine hervorragende Lichtechtheit.

- beidseitig bedrucktes 100% PES (Polyester Vlies)
- Die Streifen werden am Anfang und Ende einer Reihe jeweils mit einer Klemmschiene befestigt

Als Rollenware erhältlich:  
26 m

### Dies ist nur eine kleine Auswahl unserer Beispiele des bedruckten Polyester Vlieses:



# GABIONEN

## Gabionenbausatz

Er besteht aus C-Profilblechen, die die Funktion von Pfosten haben. Die Doppelstabgittermatten werden einfach eingehängt - dieses Gabionensystem ist schnell aufzubauen und besticht durch sein gutes Preis-Leistungs-Verhältnis.

- C-Profilbleche
- Materialstärke: ca. 2,5 mm
- Tiefe ca. 200 mm
- Gittermatten individuell kürzbar

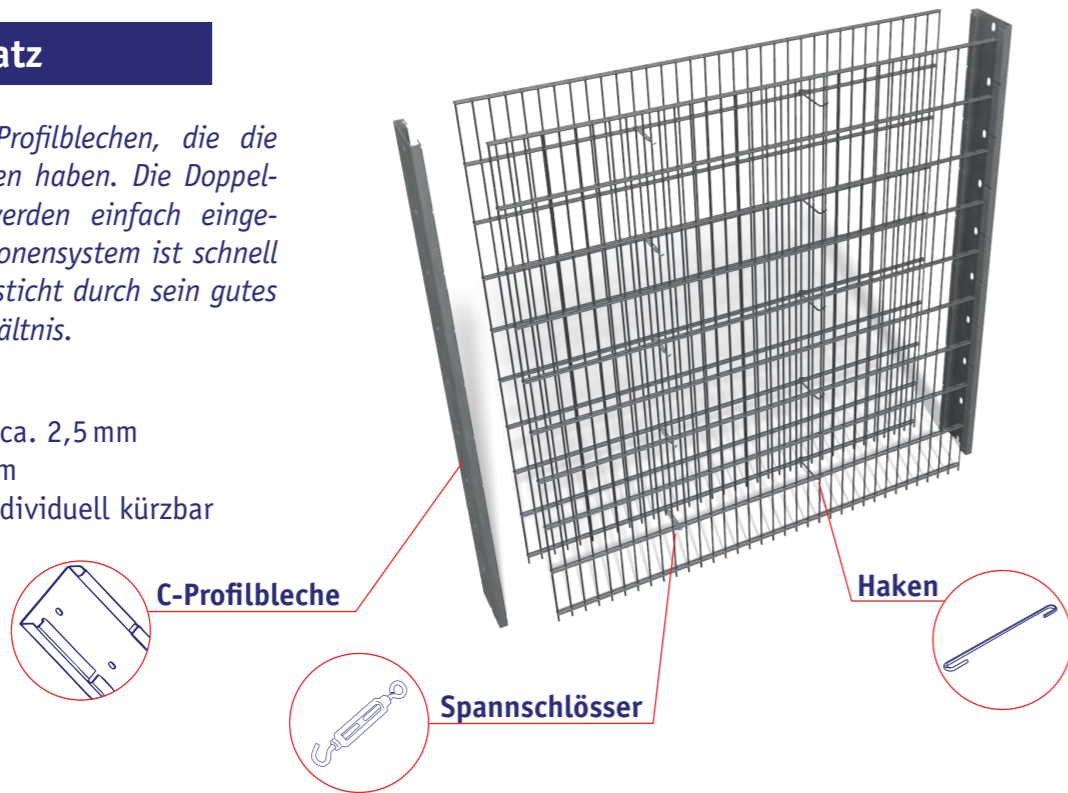

## Gabionenkorb

Unsere Gabionenkörbe sind vielseitig einsetzbar und bieten individuelle Gestaltungsmöglichkeiten. Da die Konstruktion stabil verschweißt ist, kommen die Körbe in ihrer fertigen Konstruktion zu Ihnen.

Unsere Standardkörbe haben eine Länge von ca. 2250 mm und eine Tiefe von ca. 250 mm. In der Höhe sind sie von 630 bis 2430 mm variabel.

- Maschenweite: ca. 50 x 200 mm
- Einseitiger Überstand: ca. 25 mm nach unten
- angeschweißte Bodenanker aus Rechteckrohr



Gabionen können auch wunderbar mit anderen Zaunsystemen wie zum Beispiel folierten Kunststoffzäunen kombiniert werden.

- RAL 7016 Anthrazitgrau
- RAL 6005 Moosgrün
- Feuerverzinkt DIN EN ISO 1461
- Sonderfarben auf Anfrage

Alle Gabionenbausätze und fertig geschweißte Gabionenkörbe sind in den Standardfarben RAL 6005 und RAL 7016, sowie in feuerverzinkter Ausführung nach DIN EN ISO 1461 erhältlich.

Die Statik ist jeweilig bauseitig zu erstellen und den örtlichen Gegebenheiten anzupassen.

# GABIONEN- SÄULEN

## Gabionensäulen

Gabionensäulen können als Verbindungselemente für Ihren Sichtschutzzaun oder als frei stehende Objekte, beispielsweise als Dekoration, genutzt werden. Die schmalen Drahtkörbe sind ein absoluter Hingucker im Bereich der Gartengestaltung.

Wenn Sie die Gabionensäule als Pfostenersatz für Ihren Sichtschutzzaun verwenden möchten, bieten wir Ihnen unsere Säulen schon direkt mit den dazugehörigen durchgehenden, angeschweißten Montageschienen an, sodass ein Zaunanschluss nur noch ein Kinderspiel ist.

- Viereck-Säule ca. 165 x 165 mm
- Waagerechter Rundstab ca. Ø 8 mm
- Gabionenkörbe auch mit 210 x 210 mm lieferbar
- Senkrechter Rundstab ca. Ø 6 mm

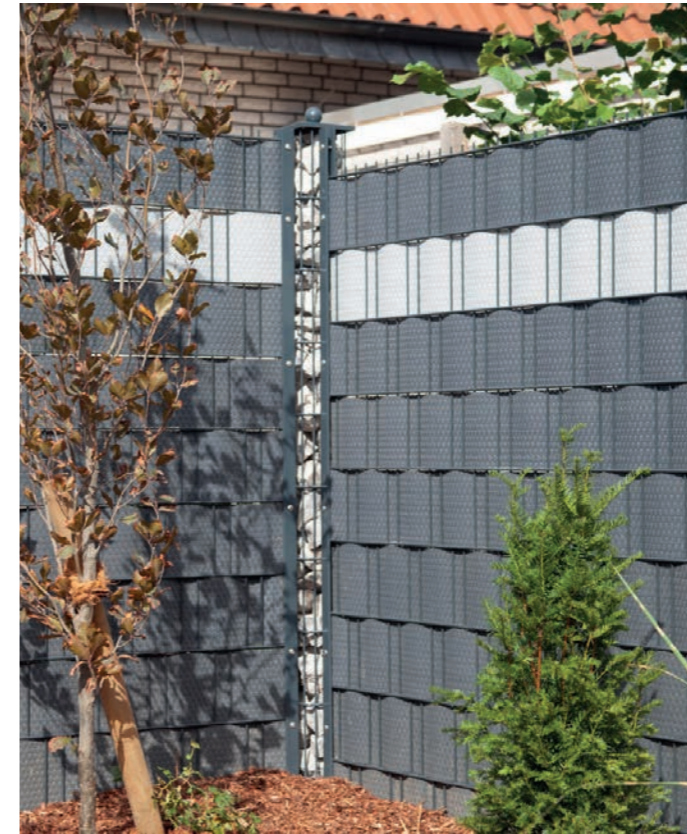

Zusätzlich können Sie Ihre Säulen mit formschönen Abdeckkappen verzieren



Die Statik ist jeweilig bauseitig zu erstellen und den örtlichen Gegebenheiten anzupassen.



Alle Gabionensäulen sind in den Standardfarben RAL 6005 und RAL 7016, sowie in feuerverzinkter Ausführung nach DIN EN ISO 1461 erhältlich.

# BRIEFKÄSTEN

Briefkästen sind ideal kombinierbar mit Ihrer Zaunanlage und in verschiedenen Ausführungen erhältlich. Alle Briefkästen sind EN-konform sowie Made in Germany.

- Entnahme von vorn oder hinten wählbar
- Dachform in rund oder eckig
- Wählbar mit Zeitungsfach
- Kommunikationselemente integrierbar



Der Stabmattenrahmen vereinfacht den Einbau des Briefkastens in den Stabmattenzaun.



Oberflächen: Edelstahl gebürstet oder Aluminium, pulverlackiert in glatt oder seidenglänzend

# SCHIEBETORE

Schiebetore werden waagrecht oder seitwärts geöffnet und werden sowohl im gewerblichen als auch im privaten Bereich genutzt. Eine exzellente Alternative zu Drehflügeltoren, da Schiebetore weniger Platz in Anspruch nehmen.

- Manuell oder elektrisch bedienbar
- Aus Aluminium oder Stahl gefertigt
- Die Länge, Höhe, Füllung und Farbe ist individuell gestaltbar



Für eine individuelle Beratung sprechen Sie uns an!

# REFERENZEN

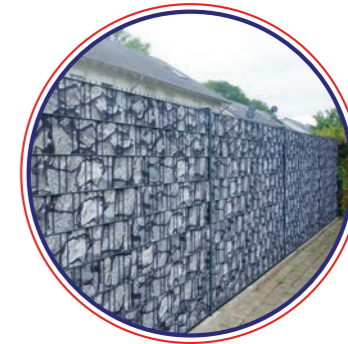

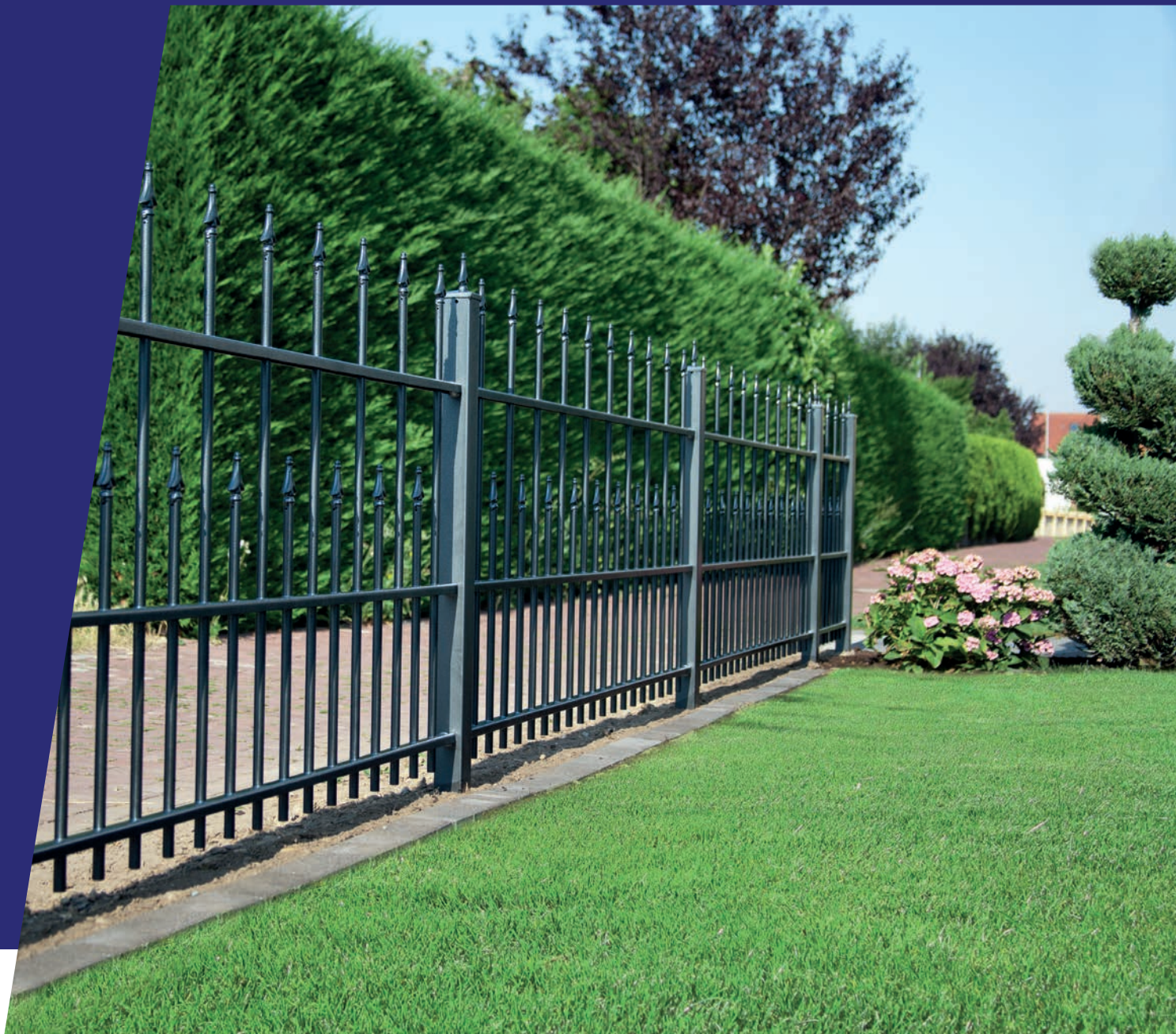

**HUTYRA**  
**ZAUNSYSTEME**

**Zäune und Tore - Diverse Ausführungen - Montage**



Siemensstraße 2  
59590 Geseke  
Tel. 0 29 42 - 71 68  
info@hutyra.de



Westernkötter Straße 204  
59557 Lippstadt  
Tel. 0 29 41 - 933 099  
huwi@hutyra.de

**www.hutyra.de**

Die Zeichnungen und Fotos in dieser Broschüre sind teilweise nicht originalgetreu,  
sie dienen lediglich der Veranschaulichung.

